

DIGI TV

Guía de usuario e instalación

Decodificador R2A v1.0



Octubre 2025

DIGI TV ya está en tu casa

En este manual te explicamos el contenido de la caja del decodificador (STB) y cómo instalarlo para que puedas disfrutar de DIGI TV.

Contenido de la caja

 <p>1 Decodificador o Set-Top Box (STB)</p>	 <p>2 Mando a distancia</p>	 <p>3 2 Pilas AAA</p>
 <p>4 Cable HDMI</p>	 <p>5 Fuente de alimentación</p>	 <p>6 Cable de red</p>

Panel frontal y superior



- 1 Interruptor de encendido**
Presiónalo para encender/apagar
- 2 Indicador de alimentación**
 - Rojo: El decodificador está en modo de espera.
 - Verde: El decodificador está en funcionamiento.
 - Sin luz: El decodificador está apagado.

Panel trasero

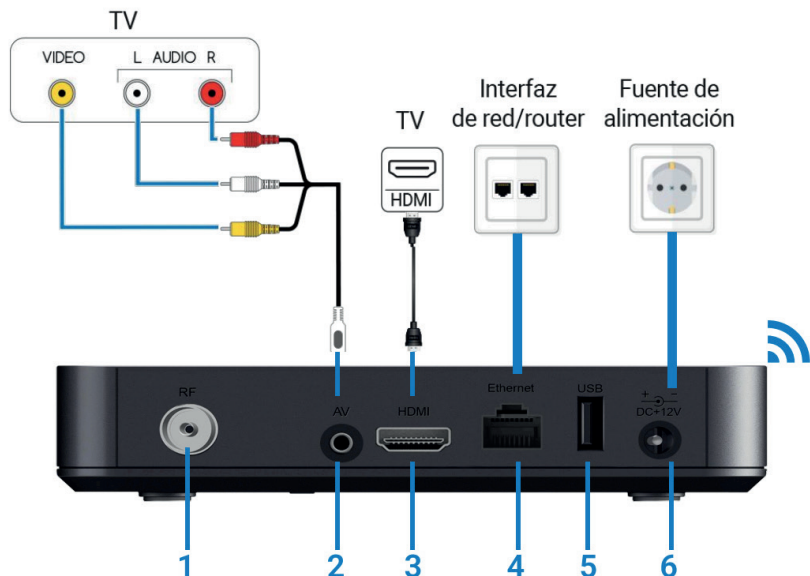

- 1 RF.** Toma de entrada de Antena TDT (DVB-T2).
- 2 AV.** Interfaz de salida de audio y vídeo RCA de 3,5mm. Usar en caso de no disponer de entrada HDMI.
- 3 HDMI.** Interfaz de salida HDMI. Opción recomendada de conexión a TV.
- 4 Ethernet.** Interfaz Ethernet RJ45. Opción recomendada de conexión a Internet.
- 5 USB.** Interfaz USB.
- 6 Toma de corriente.** Toma de entrada para el adaptador de corriente DC+12 V incluido en el set.

Mando a distancia





Funcionamiento

El mando está configurado de fábrica para funcionar en modo infrarrojo. Esto significa que es necesario dirigir el mando hacia el receptor del decodificador.

Cuando el mando se empareja utilizando la tecnología Bluetooth, el modo infrarrojo se desactiva automáticamente, lo que permite usar el mando sin necesidad de dirigirlo directamente hacia el dispositivo, proporcionando mayor flexibilidad y comodidad.

Emparejamiento por Bluetooth

- Presiona las teclas OK  y Volumen-  en el mando durante más de 3 segundos, este entra en modo de emparejamiento.
- El LED comienza a parpadear para indicar que el mando ha entrado en modo de emparejamiento.
- Si el emparejamiento se realiza con éxito, el LED deja de parpadear y el mando a distancia comienza a funcionar en modo Bluetooth.

Mejora tu experiencia sincronizando el mando del decodificador con el mando de tu televisor

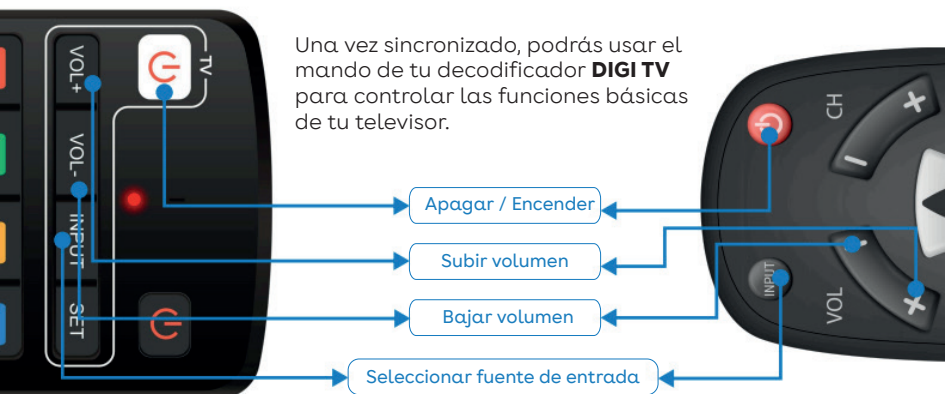

- 1 Sobre una mesa coloca los dos mandos, uno frente al otro, manteniendo una distancia de entre 1 y 3 cm.
- 2 En el mando del decodificador activa el modo aprendizaje presionando la tecla "SET" **SET** durante 3 segundos, hasta que la luz roja ● permanezca fija.
- 3 En el mando del decodificador pulsa el botón que desees sincronizar. Después de pulsarlo, la luz roja debe parpadear.
- 4 En el mando del televisor pulsa la tecla que quieres sincronizar durante 3 segundos.
- 5 Pasados los 3 segundos, puedes repetir esta misma operación con el resto de botones que quieras sincronizar y, una vez que hayas terminado, debes pulsar la tecla "SET" **SET** para que se puedan guardar todos los cambios y salir del modo aprendizaje.

Instalación del decodificador



1. El cable HDMI incluido en la caja **debes conectarlo al decodificador y también a tu televisión.**

2. En caso de tener el router cerca del decodificador **recomendamos conectarlo** mediante el cable de red.



3. Conecta el cable de alimentación del decodificador **a la corriente.**



4. Enciende el decodificador y espera a que la **luz del led** se ponga en verde.



5. Una vez esté el decodificador conectado correctamente y **tras encenderlo deben aparecer estas pantallas:**

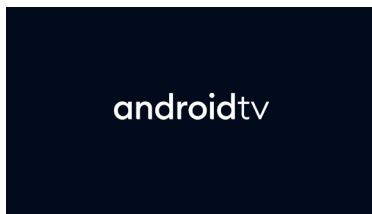

6. Para emparejar el mando con el decodificador, debes presionar el **botón del centro** y el del **vol -** al mismo tiempo durante 3 segundos.

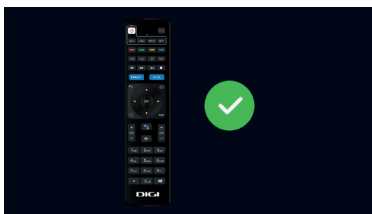
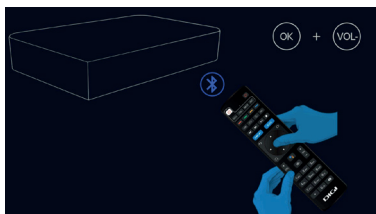

7. Debes seleccionar **Español** (España).

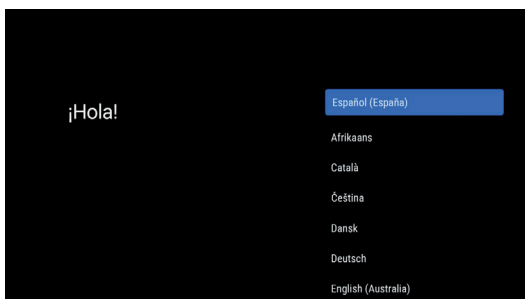

8. Conecta el STB mediante un cable de red a tu router y pulsa **'Continuar'**. De lo contrario, deberás realizar la conexión mediante tu red Wi-Fi.

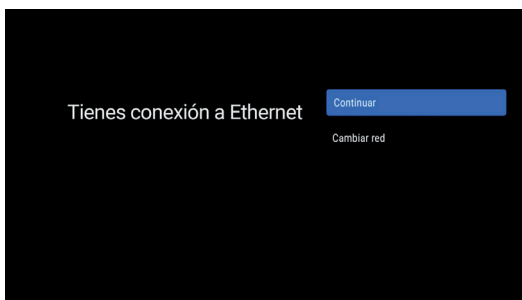

9. Podrás iniciar sesión con tu cuenta de Google, aunque no es obligatorio, por lo que puedes saltar este paso.



10. Después debes **'aceptar'** los Términos del Servicio.

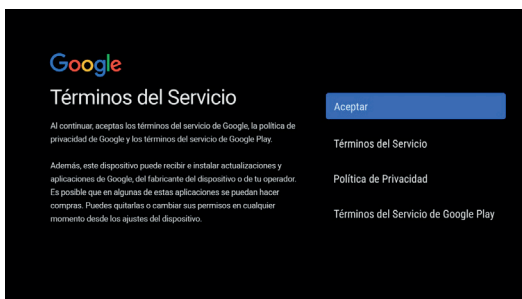

11. Selecciona 'Ver más' y luego 'Entendido'.

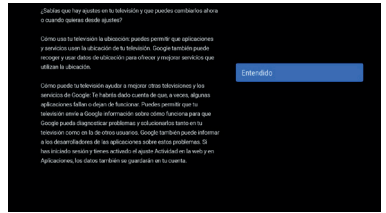
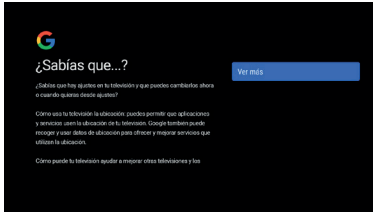

12. Selecciona 'Aceptar'.

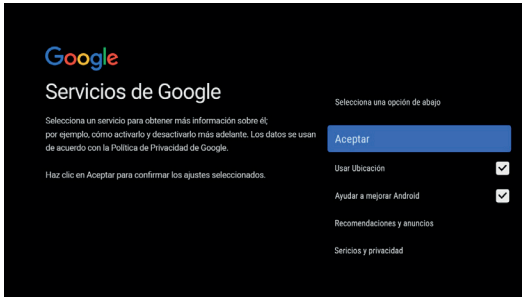

13. Al desplazarte a la derecha podrás 'continuar'.



14. Después verás esta pantalla de inicio de Google TV con **DIGI TV** en primera posición.

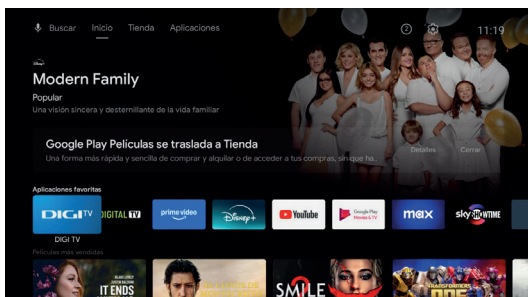

15. Con el autologin la aplicación iniciará sesión automáticamente. En caso de no hacerlo de forma automática, **tendrás las dos siguientes opciones para iniciar sesión, elige la que más cómoda te resulte.**



16. Si eliges '**Con código PIN**', escanea con tu móvil el código QR que verás en tu televisión. A continuación, se abrirá una página web en tu móvil **para introducir el código PIN que muestra tu televisión.** Después introduce tu correo y contraseña de acceso que habrás recibido previamente por email.

Entra con tu cuenta de DIGI TV

E-mail

Contraseña

Entrar

Iniciar sesión

Estás identificado como [ejemplo@bemail.es](#)

Introduce el código de 5 dígitos que ves en tu televisor para iniciar sesión en DIGI TV

N 9 Z S L

Acceder

[Inicia sesión con una cuenta diferente](#)

Si seleccionas acceder '**Con cuenta DIGI TV**' tendrás que introducir tu email y contraseña de forma manual con el mando.



17. ¡Ya puedes disfrutar de **DIGI TV**!



¡Enhorabuena!

Has terminado la configuración de tu decodificador

¿No encuentras algún canal TDT de tu localidad en DIGI TV?

Con **DIGI TV** dispones de canales regionales, pero si deseas acceder a más canales locales de TDT, con tu decodificador R2A podrás sintonizarlos a través de la app **DIGITAL TV**, utilizando el conector RF ubicado en el panel trasero del decodificador.

1. Una vez hayas conectado tu cable de TDT al decodificador accede a **DIGITAL TV** desde la pantalla de inicio.

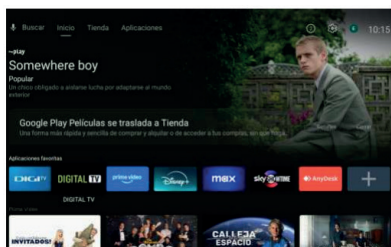

2. Configura un pin de 4 dígitos.



3. Repite el pin nuevamente y presiona con tu mando el botón **OK**.

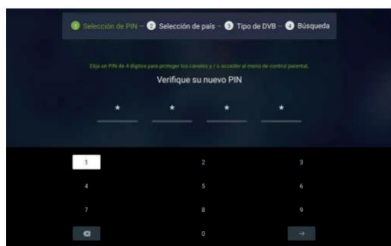

4. Presiona el botón **OK** cuando en la pantalla aparezca **España**.

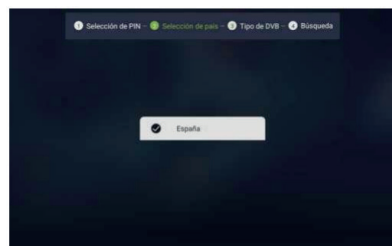

5. Pulsa OK cuando veas DVB-T/T2.



6. Pulsa nuevamente OK para iniciar la búsqueda de canales.

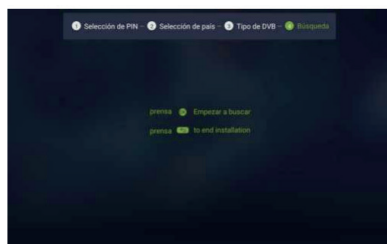

7. Comenzará la búsqueda automática.

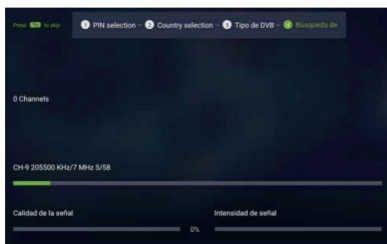

8. Aparecerá el número de canales encontrados.

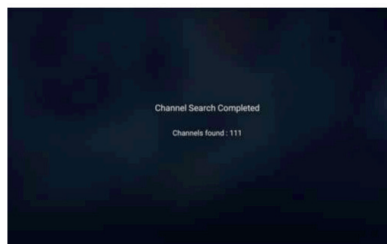

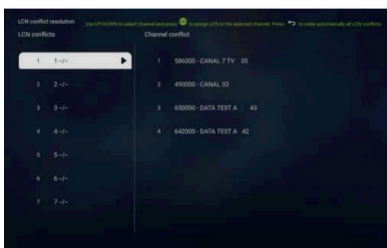

9. Confirma tus canales preferidos.

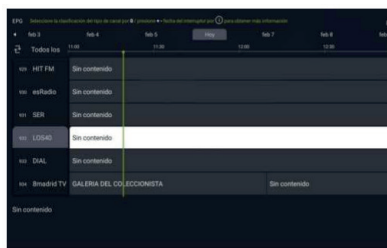

10. Aparecerá tu guía de programación.



Atención al cliente

Puedes contactar con nuestro Servicio de Atención al Cliente llamando por teléfono al **1200** (gratis desde un número DIGI) o al **919 120 120** (desde otro operador). O si lo prefieres, envía un email a **atencionalcliente@digimobil.es**. También puedes contactar con nosotros a través de nuestras redes sociales:  @digimobil.es,  @digimobil_es,  @digimobil_es

Información medioambiental

El equipo que compraste ha requerido la extracción y uso de recursos naturales para su producción. Puede contener sustancias peligrosas para la salud de las personas y el medioambiente. Para evitar poner tales sustancias en nuestro medioambiente y reducir la presión sobre nuestros recursos naturales, te pedimos que reutilices o recicles tu equipo al final de su vida útil mediante un sistema de recuperación de electrónica acreditado.



Los símbolos siguientes indican que este producto debe reutilizarse o reciclarse y no simplemente desecharse. Busca y utiliza un sitio de reutilización y reciclaje adecuado.

Si necesitas más información sobre los sistemas de recolección, reutilización y reciclaje, comunícate con la administración de residuos local o regional. También puedes comunicarte con el proveedor de tu equipo para obtener más información sobre el desempeño ambiental de estos productos.

Declaración de conformidad UE

Por la presente, ZTE Corporation declara que los tipos de equipos de radio R2A cumplen con la Directiva 2014/53/UE. El texto completo de la declaración de conformidad de la UE está disponible en la siguiente dirección de Internet: <https://www.digimobil.es/CE/ZTE-R2A>

The image features a solid blue background. A large, dark blue, curved shape, resembling a thick arc or a stylized 'D', sweeps across the lower half of the frame from the left towards the right. Centered within this dark blue shape is the text 'DIGITV' in a bold, white, sans-serif font. The letters are closely spaced, with the 'I' and 'T' being slightly narrower than the other characters. The overall composition is clean and modern, with a strong color palette of blues and white.

DIGITV