

# DIGI TV

Guía de usuario e instalación

Decodificador R1A



Octubre 2025

# DIGI TV ya está en tu casa

En este manual te explicamos el contenido de la caja del decodificador (STB) y cómo instalarlo para que puedas disfrutar de DIGI TV.

## Contenido de la caja



## Panel frontal y superior

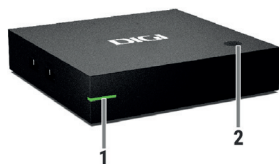

- 1 Indicador de alimentación**
- Rojo: El decodificador está en modo de espera.
  - Verde: El decodificador está en funcionamiento.
  - Sin luz: El decodificador está apagado.

- 2 Interruptor de encendido**  
Presiónalo para encender/apagar

## Panel lateral

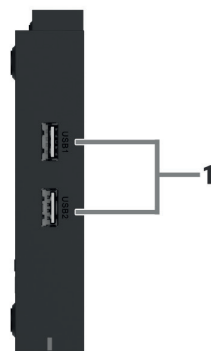

- 1 USB**  
Interfaces USB

## Panel trasero

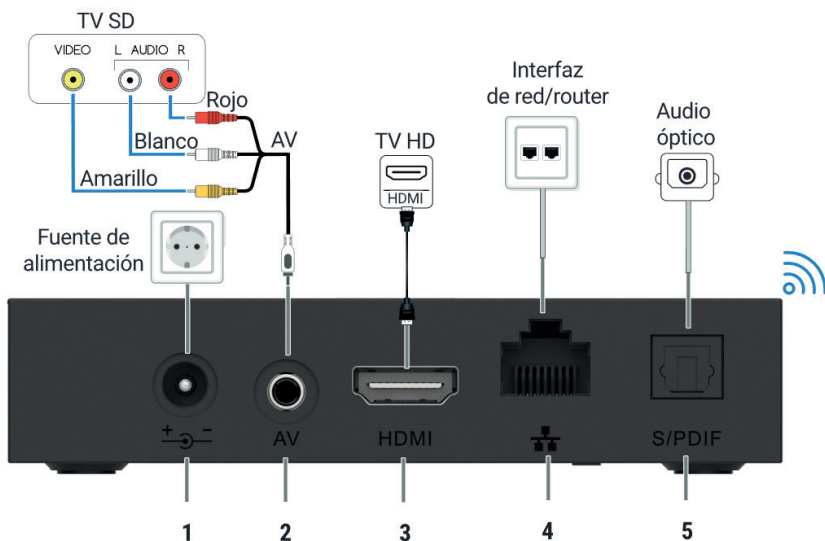

- 1 Toma de corriente.** Toma de entrada para el cable de la fuente de alimentación DC+12 V incluido en la caja.
- 2 AV.** Interfaz de salida de audio y vídeo compuesto. Úsalo en caso de no disponer de entrada HDMI.
- 3 HDMI.** Interfaz de salida HDMI. Opción recomendada de conexión a TV.
- 4 Ethernet.** Interfaz Ethernet RJ45.
- 5 S/PDIF.** Salida S/PDIF.

## Mando a distancia





## Funcionamiento

El mando está configurado de fábrica para funcionar en modo infrarrojo. Esto significa que es necesario dirigir el mando hacia el receptor del decodificador.

Cuando el mando se empareja utilizando la tecnología Bluetooth, el modo infrarrojo se desactiva automáticamente, lo que permite usar el mando sin necesidad de dirigirlo directamente hacia el dispositivo, proporcionando mayor flexibilidad y comodidad.

## Emparejamiento por Bluetooth

- Presiona las teclas OK  y Volumen  en el mando durante más de 3 segundos, este entra en modo de emparejamiento.
- El LED comienza a parpadear para indicar que el mando ha entrado en modo de emparejamiento.
- Si el emparejamiento se realiza con éxito, el LED deja de parpadear y el mando a distancia comienza a funcionar en modo Bluetooth.

# Instalación del decodificador

**1. Conecta el cable** de alimentación del decodificador **a la corriente.**



**2. El cable HDMI** incluido en la caja **debes conectarlo al decodificador y también a tu televisión.**

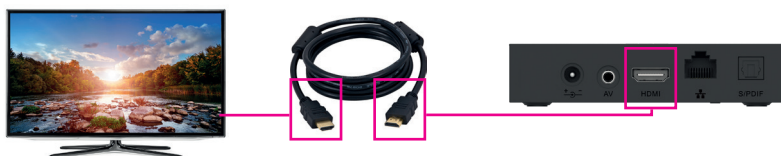

**3. Enciende el decodificador** y espera a que la **luz del led** se ponga **en verde.**



4. Una vez esté el decodificador conectado correctamente y **tras encenderlo deben aparecer estas pantallas:**

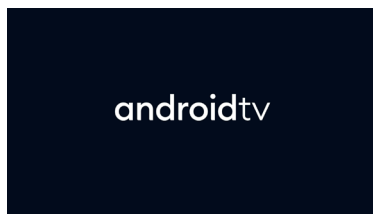

5. Para emparejar el mando con el decodificador, debes presionar el **botón del centro** y el del **vol -** al mismo tiempo durante 3 segundos.

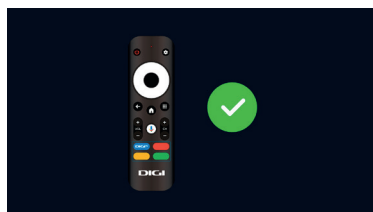
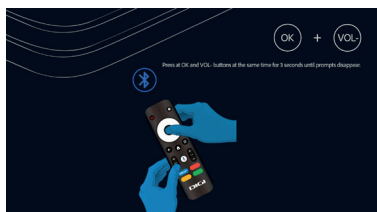

6. Podrás iniciar sesión con tu cuenta de Google, aunque no es obligatorio, por lo que puedes saltar este paso.



## 7. Después debes **aceptar** Los Términos del Servicio.



## 8. Selecciona '**Ver más**' y luego '**Entendido**'.

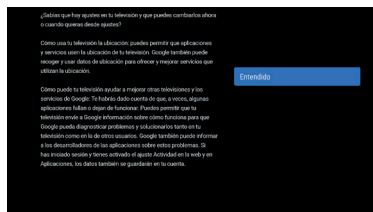
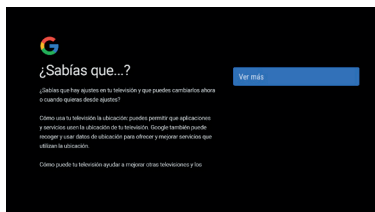

## 9. Selecciona '**Aceptar**'.

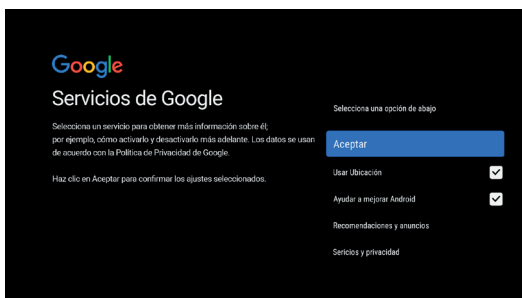

10. Google Play te mostrará algunas aplicaciones de streaming disponibles para instalar en el decodificador, después selecciona '**Continuar**'.

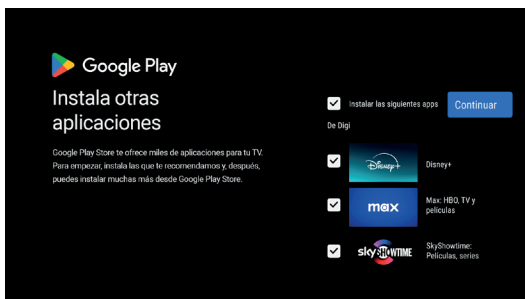

11. Al **desplazarte a la derecha** podrás continuar.



12. Después verás esta pantalla de inicio de Google TV con **DIGI TV** en primera posición.

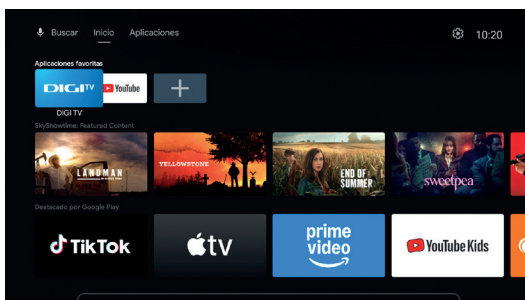

13. Con el autologin la aplicación iniciará sesión automáticamente. En caso de no hacerlo de forma automática, **tendrás las dos siguientes opciones para iniciar sesión, elige la que más cómoda te resulte.**



14. Si eliges **'Con código PIN'**, escanea con tu móvil el código QR que verás en tu televisión. A continuación, se abrirá una página web en tu móvil para **introducir el código PIN que muestra tu televisión.** Después **introduce tu correo y contraseña de acceso** que habrás recibido previamente por email.

Si seleccionas acceder **'Con cuenta DIGI TV'** tendrás que introducir tu email y contraseña de forma manual con el mando.



15. ¡Ya puedes disfrutar de **DIGI TV!**



## Atención al cliente

Puedes contactar con nuestro Servicio de Atención al Cliente llamando por teléfono al **1200** (gratis desde un número DIGI) o al **919 120 120** (desde otro operador). O si lo prefieres, envía un email a **atencionalcliente@digimobil.es**.

También puedes contactar con nosotros a través de nuestras redes sociales:

 @digimobil.es,  @digimobil\_es,  @digimobil\_es

## Información medioambiental

El equipo que compraste ha requerido la extracción y uso de recursos naturales para su producción. Puede contener sustancias peligrosas para la salud de las personas y el medioambiente. Para evitar poner tales sustancias en nuestro medioambiente y reducir la presión sobre nuestros recursos naturales, te pedimos que reutilices o recicles tu equipo al final de su vida útil mediante un sistema de recuperación de electrónica acreditado.



Los símbolos siguientes indican que este producto debe reutilizarse o reciclarse y no simplemente desecharse.

Busca y utiliza un sitio de reutilización y reciclaje adecuado.

Si necesitas más información sobre los sistemas de recolección, reutilización y reciclaje, comunícate con la administración de residuos local o regional. También puedes comunicarte con el proveedor de tu equipo para obtener más información sobre el desempeño ambiental de estos productos.

## Declaración de conformidad UE

Por la presente, ZTE Corporation declara que los tipos de equipos de radio R1A cumplen con la Directiva 2014/53/UE. El texto completo de la declaración de conformidad de la UE está disponible en la siguiente dirección de Internet:

<https://www.digimobil.es/CE/ZTE-R1A>



The image features a solid blue background. A large, dark blue, curved shape, resembling a thick arc or a stylized 'D', sweeps across the lower half of the frame from the left side towards the right. Centered within this dark blue shape is the text 'DIGITV' in a bold, white, sans-serif font. The letters are closely spaced, with the 'I' and 'T' being slightly smaller than the 'D', 'G', and 'V'.

**DIGITV**