

# DIGI

## DIGI TV

### Guía de usuario e instalación

Decodificador R2A



En este manual te explicamos el contenido de la caja del decodificador (STB) y cómo instalarlo para que puedas disfrutar de DIGI TV.

## Contenido de la caja



**1** Decodificador o Set-Top Box (STB)



**2** Mando a distancia



**3** 2 Pilas AAA



**4** Cable HDMI



**5** Fuente de alimentación

## Panel frontal y superior



**1** Interruptor de encendido  
Presiónalo para encender/apagar

**2** Indicador de alimentación

- Rojo: El decodificador está en modo de espera.
- Verde: El decodificador está en funcionamiento.
- Sin luz: El decodificador está apagado.

## Panel trasero

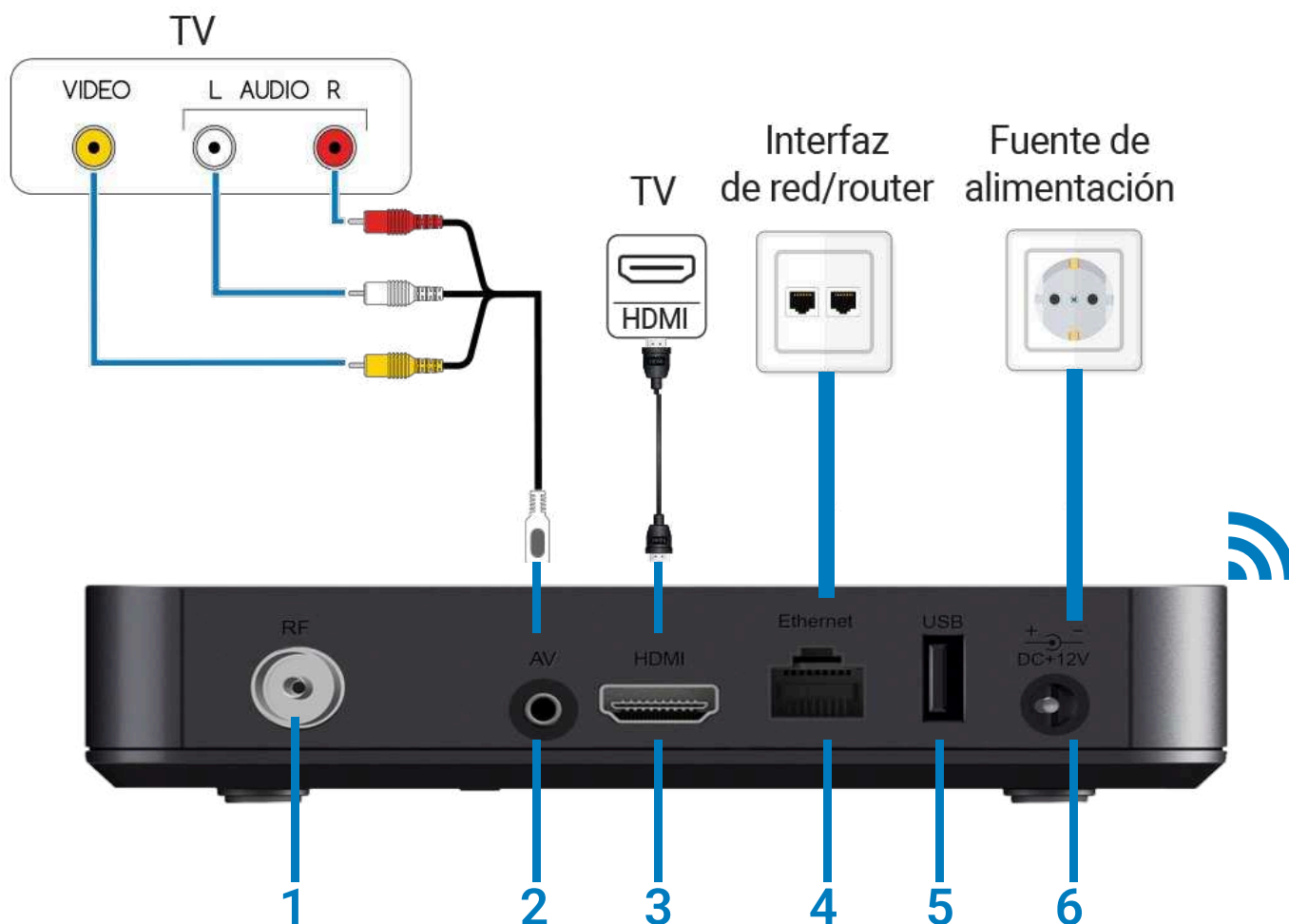

- 1** RF. Toma de entrada de Antena TDT (DVB-T2).
- 2** AV. Interfaz de salida de audio y vídeo RCA de 3,5mm. Usar en caso de no disponer de entrada HDMI.
- 3** HDMI. Interfaz de salida HDMI. Opción recomendada de conexión a TV.
- 4** Ethernet. Interfaz Ethernet RJ45. Opción recomendada de conexión a Internet.
- 5** USB. Interfaz USB.
- 6** Toma de corriente. Toma de entrada para el adaptador de corriente DC+12 V incluido en el set.

# Mando a distancia



## Funcionamiento

El mando está configurado de fábrica para funcionar en modo infrarrojo. Esto significa que es necesario dirigir el mando hacia el receptor del decodificador.

Cuando el mando se empareja utilizando la tecnología Bluetooth, el modo infrarrojo se desactiva automáticamente, lo que permite usar el mando sin necesidad de dirigirlo directamente hacia el dispositivo, proporcionando mayor flexibilidad y comodidad.

## Emparejamiento por Bluetooth

- Presiona las teclas OK  y Volumen -  en el mando durante más de 3 segundos, este entra en modo de emparejamiento.
- El LED comienza a parpadear para indicar que el mando ha entrado en modo de emparejamiento.
- Si el emparejamiento se realiza con éxito, el LED deja de parpadear y el mando a distancia comienza a funcionar en modo Bluetooth.

# INSTALACIÓN DEL DECODIFICADOR

1. **Conecta el cable** de alimentación del decodificador **a la corriente**.



2. **El cable HDMI** incluido en la caja **debes conectarlo al decodificador y también a tu televisión**.



3. **Enciende el decodificador** y espera a que **la luz del led** se ponga **en verde**.



4. Una vez esté el decodificador conectado correctamente y **tras encenderlo deben aparecer estas pantallas:**

The image shows a dark blue rectangular screen with the text "DIGI TV" centered. "DIGI" is in white, and "TV" is in a light blue color.The image shows a dark blue rectangular screen with the text "androidtv" centered in white.

5. Para emparejar el mando con el decodificador, debes presionar el **botón del centro** y el del **vol -** al mismo tiempo durante 3 segundos.

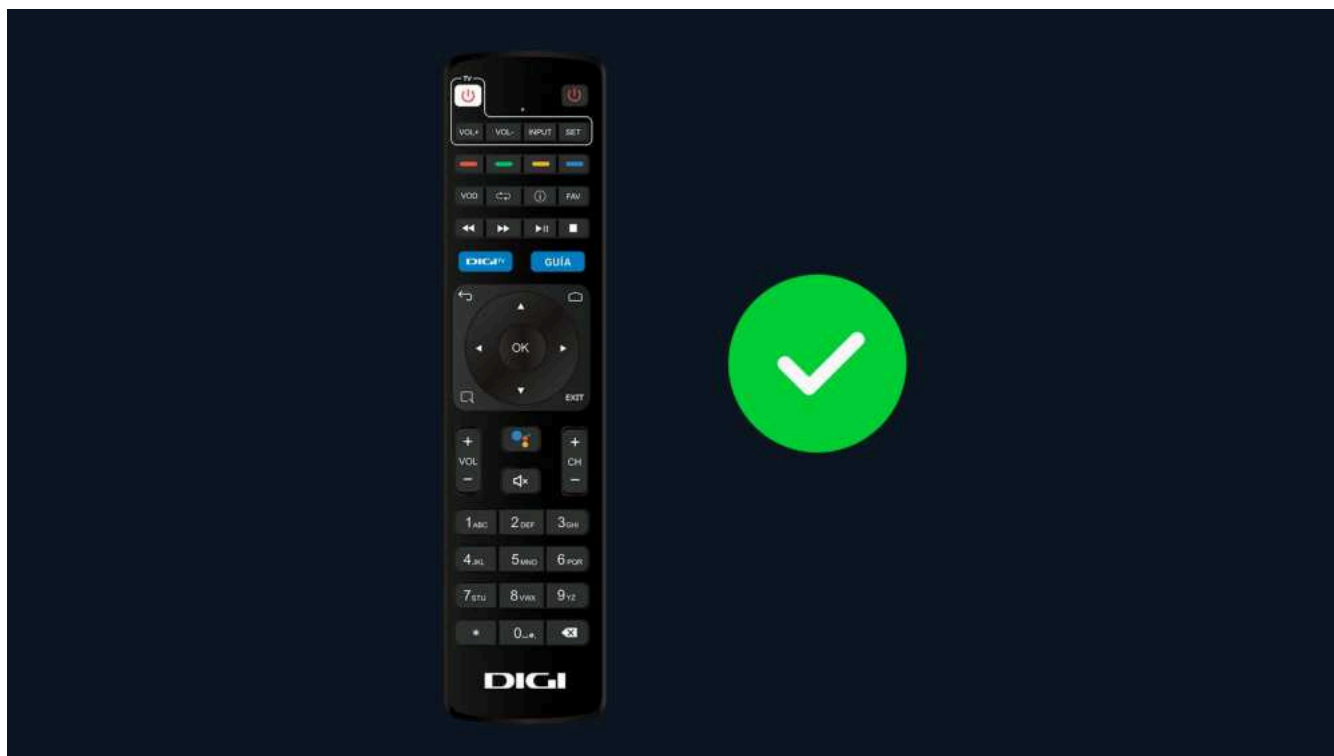

6. Debes seleccionar **Español** (España).

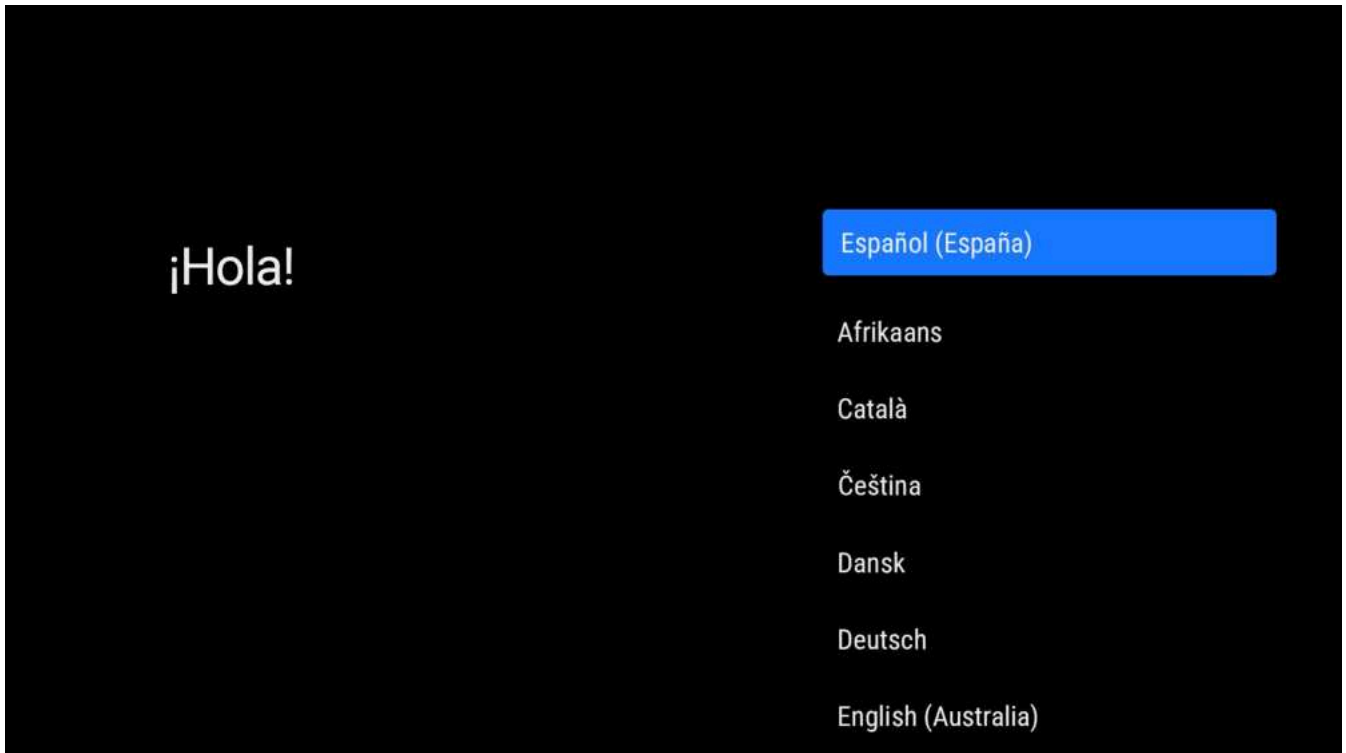

7. Conecta el STB mediante un cable de red a tu router y pulsa '**Continuar**'. De lo contrario, deberás realizar la conexión mediante tu red Wi-Fi.

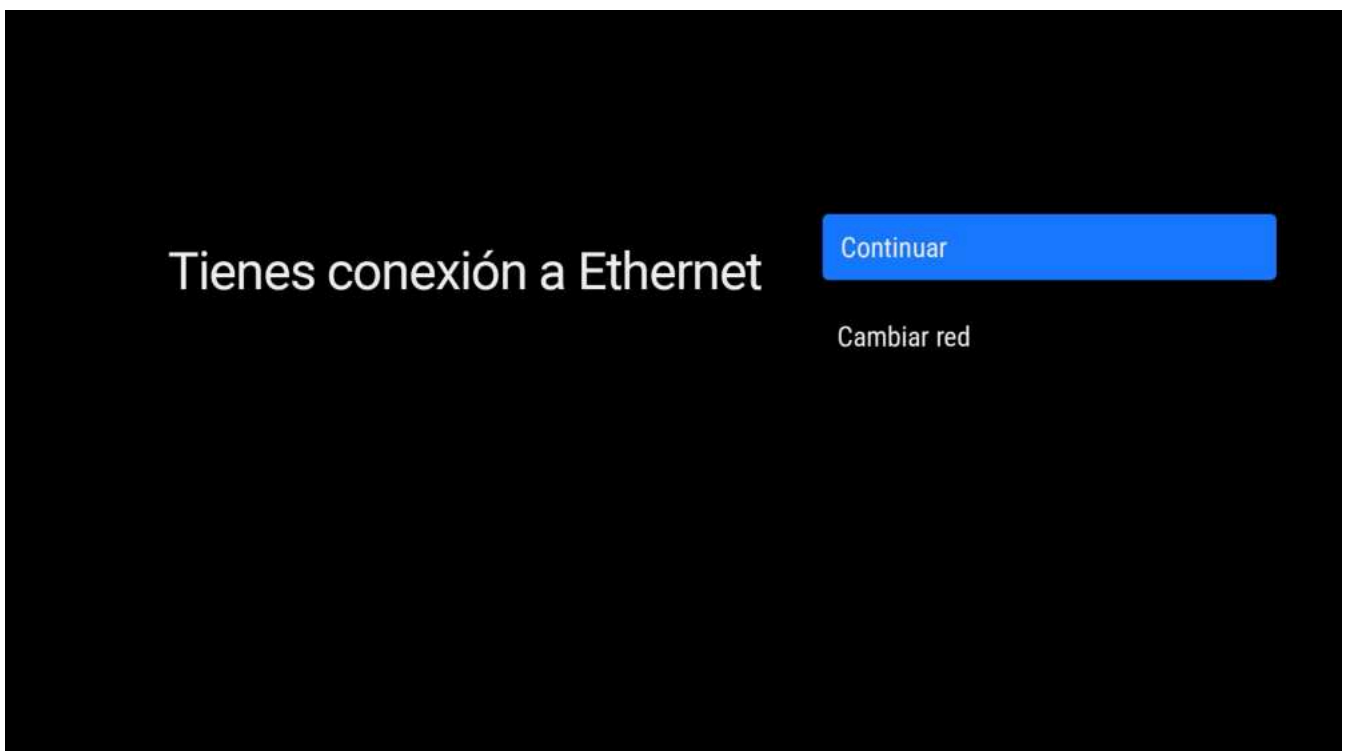

8. Podrás iniciar sesión con tu cuenta de Google, aunque no es obligatorio, por lo que puedes saltar este paso.



9. Después debes **'aceptar'** los Términos del Servicio.



## 10. Selecciona 'Ver más' y luego 'Entendido'.

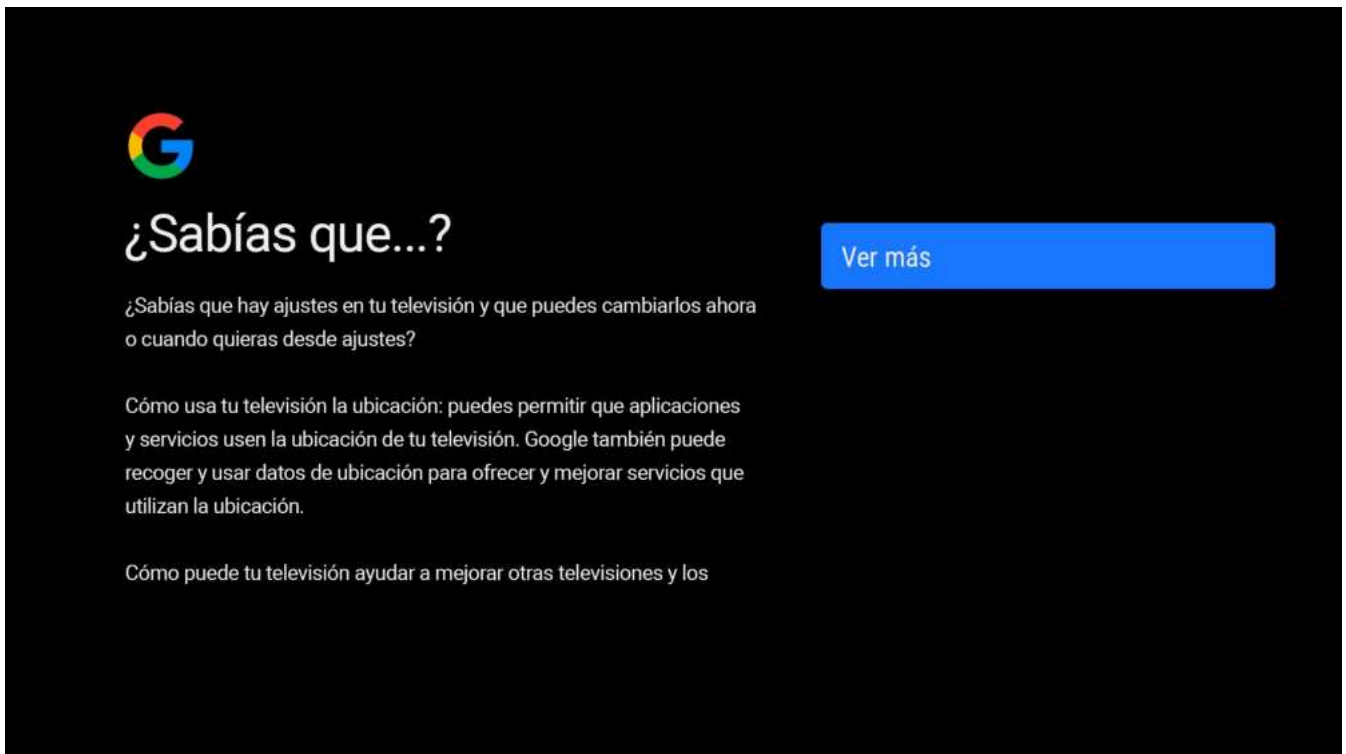

The screenshot shows a notification card with a black background. At the top left is the Google 'G' logo. Below it is the heading '¿Sabías que...?' in white. The main text is in a smaller white font, starting with '¿Sabías que hay ajustes en tu televisión...'. On the right side of the card, there is a blue button with the text 'Ver más' in white.



### ¿Sabías que...?

¿Sabías que hay ajustes en tu televisión y que puedes cambiarlos ahora o cuando quieras desde ajustes?

Cómo usa tu televisión la ubicación: puedes permitir que aplicaciones y servicios usen la ubicación de tu televisión. Google también puede recoger y usar datos de ubicación para ofrecer y mejorar servicios que utilizan la ubicación.

Cómo puede tu televisión ayudar a mejorar otras televisiones y los

[Ver más](#)

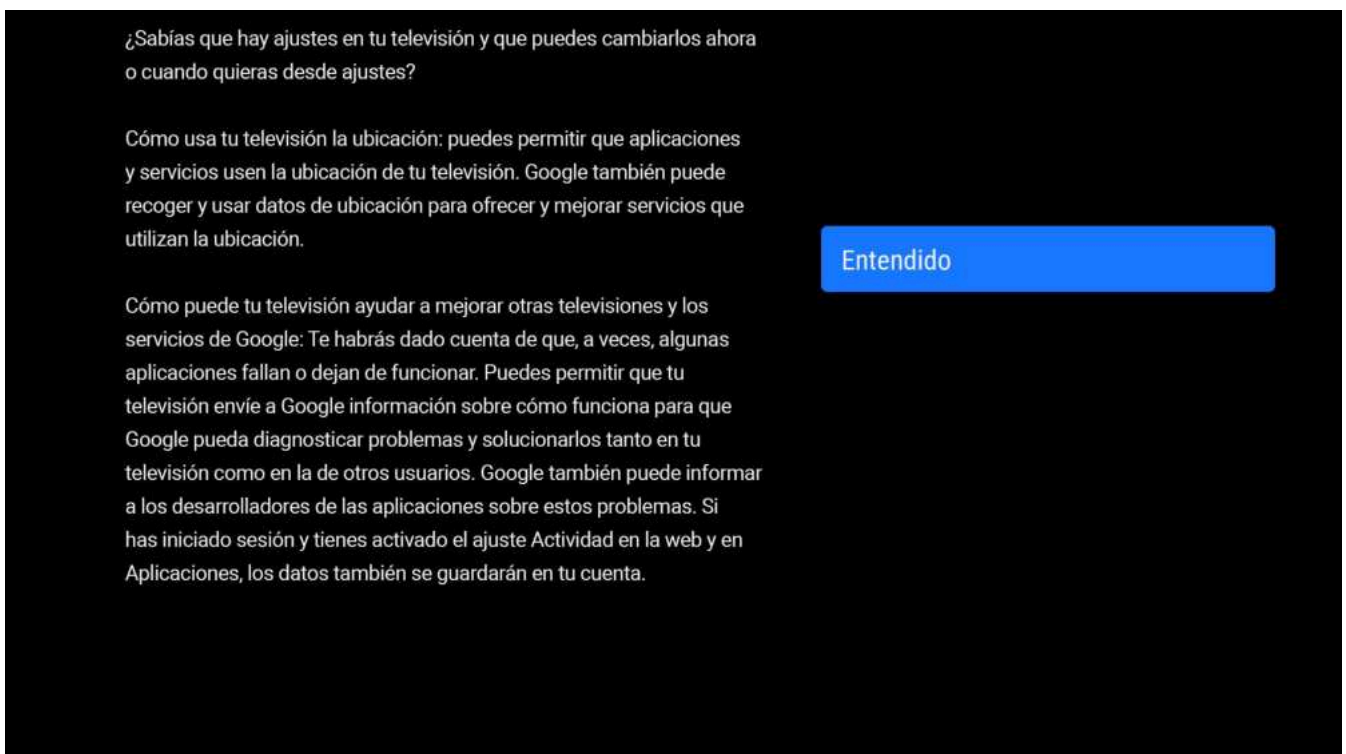

This screenshot is identical to the one above, but the blue button on the right now contains the text 'Entendido' in white.

¿Sabías que hay ajustes en tu televisión y que puedes cambiarlos ahora o cuando quieras desde ajustes?

Cómo usa tu televisión la ubicación: puedes permitir que aplicaciones y servicios usen la ubicación de tu televisión. Google también puede recoger y usar datos de ubicación para ofrecer y mejorar servicios que utilizan la ubicación.

Cómo puede tu televisión ayudar a mejorar otras televisiones y los servicios de Google: Te habrás dado cuenta de que, a veces, algunas aplicaciones fallan o dejan de funcionar. Puedes permitir que tu televisión envíe a Google información sobre cómo funciona para que Google pueda diagnosticar problemas y solucionarlos tanto en tu televisión como en la de otros usuarios. Google también puede informar a los desarrolladores de las aplicaciones sobre estos problemas. Si has iniciado sesión y tienes activado el ajuste Actividad en la web y en Aplicaciones, los datos también se guardarán en tu cuenta.

[Entendido](#)

## 11. Selecciona 'Aceptar'.

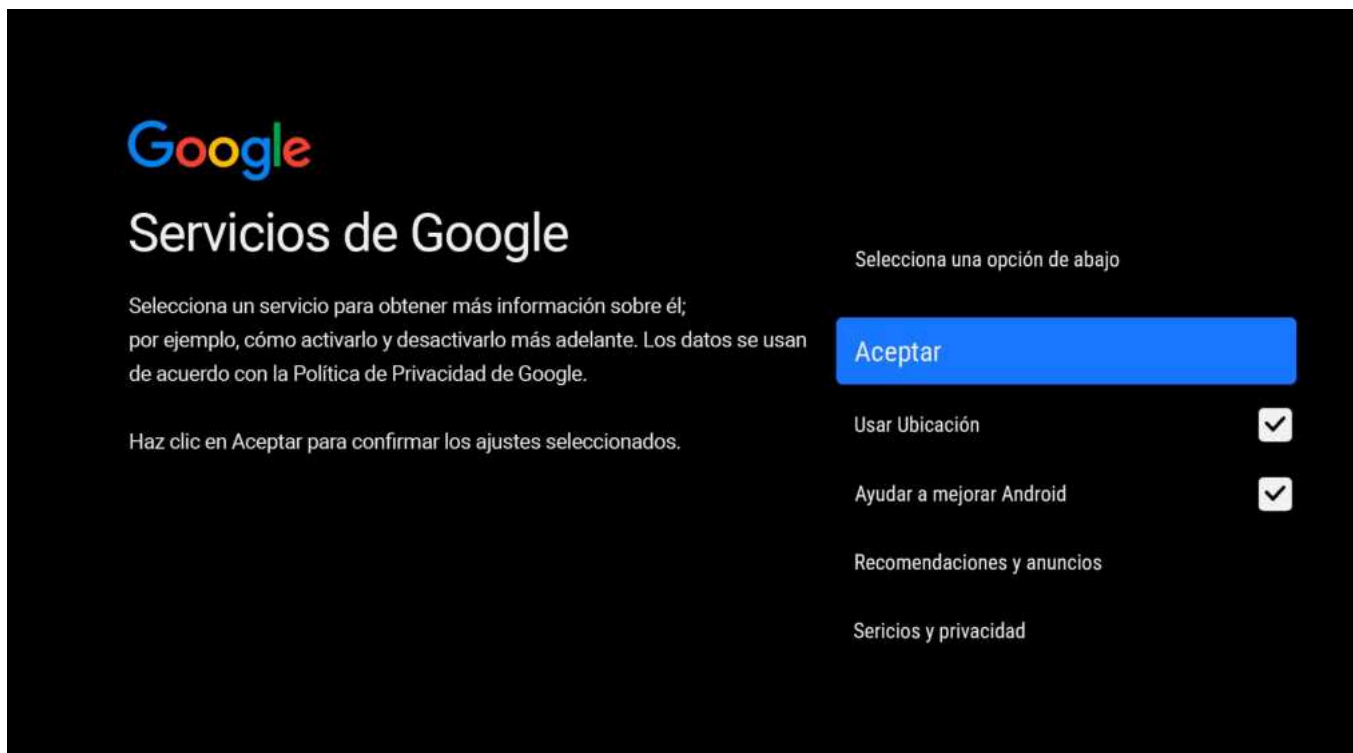

## 12. Al desplazarte a la derecha podrás 'continuar'.



13. Después verás esta pantalla de inicio de Google TV con **DIGI TV** en primera posición.



14. Con el autologin la aplicación iniciará sesión automáticamente. En caso de no hacerlo de forma automática, **tendrás las dos siguientes opciones para iniciar sesión, elige la que más cómoda te resulte.**



15. Si eliges **'Con código PIN'**, escanea con tu móvil el código QR que verás en tu televisión. A continuación, se abrirá una página web en tu móvil **para introducir el código PIN que muestra tu televisión**. Después introduce tu correo y contraseña de acceso que habrás recibido previamente por email.

The image shows two side-by-side screenshots of the DIGI TV login process. The left screenshot is titled "Entra con tu cuenta de DIGI TV" and features two input fields: "E-mail" (with an envelope icon) and "Contraseña" (with a lock icon). Below these fields is a blue button labeled "Entrar". The right screenshot is titled "Iniciar sesión" and displays the text "Estás identificado como ejemplo@email.es". It prompts the user to "Introduce el código de 5 dígitos que ves en tu televisor para iniciar sesión en DIGI TV:" and shows a 5-digit PIN "N 9 Z S L" in individual boxes. Below the PIN is a blue button labeled "Acceder". At the bottom of the right screenshot, there is a link: "inicia sesión con una cuenta diferente".

Si seleccionas acceder **'Con cuenta DIGI TV'** tendrás que introducir tu email y contraseña de forma manual con el mando.

The image shows a screenshot of the DIGI TV login screen on a television. At the top, the DIGI TV logo is displayed. Below it, the text "Elige cómo iniciar sesión" is centered. There are two buttons: "Con código PIN" (unselected) and "Con cuenta DIGI TV" (selected, highlighted in blue). Below these buttons is a virtual keyboard with letters, numbers, and symbols. To the right of the keyboard are two input fields: "Email DIGI TV" and "Contraseña" (with a visibility icon). Below the input fields is a button that says "He olvidado mi email y/o mi contraseña". At the bottom of the screen, there is a footer with the text: "¿Necesitas ayuda? visita [www.digimobil.es/preguntas-frecuentes/tv](http://www.digimobil.es/preguntas-frecuentes/tv) o llama al 1200 (gratis desde la red DIGI) o al 642 642 642 (desde otro operador)."

## 16. ¡Ya puedes disfrutar de DIGI TV!

The image shows a screenshot of the DIGI TV interface. At the top left, the logo "DIGI TV" is displayed. In the top right corner, the time "14:52" and the date "26/12/23" are shown. The main content area features a large promotional banner for Warner TV. The banner includes the text "Warner TV" and "Esta Navidad disfruta de la saga completa de 'Matrix', 'Harry Potter', 'El Señor de los Anillos' y nuestras series de siempre." Below this text is a blue button labeled "Ver ahora >". The banner background shows a collage of characters from the mentioned franchises, including Harry Potter, Gandalf, and characters from The Lord of the Rings. Below the banner is a "Directo" section with a row of channel icons: Warner, STAR CHANNEL, WB, AXN, SALE 23, E1 ESPORTS, H HISTORIA, and Disney+. Below these icons are labels for various content categories: "Last Christmas", "Criminales", "Big Bang", "Castle", "C.S.I. Miami", "Copa del mundo de c...", "Antiguos guerreros: ...", "SuperKitties", and "Mademo...". At the bottom left, there is a gear icon and the text "Cine Últimos 7 Dias".

## Atención al cliente

Puedes contactar con nuestro Servicio de Atención al Cliente llamando por teléfono al **1200** (gratis desde un número DIGI) o al **642 642 642** (desde otro operador).

O si lo prefieres, envía un email a **atencionalcliente@digimobil.es**. También puedes contactar con nosotros a través de nuestras redes sociales:  @digimobil.es,  @digimobil\_es,  @digimobil\_es

---

## Información medioambiental

El equipo que compraste ha requerido la extracción y uso de recursos naturales para su producción. Puede contener sustancias peligrosas para la salud de las personas y el medioambiente. Para evitar poner tales sustancias en nuestro medioambiente y reducir la presión sobre nuestros recursos naturales, te pedimos que reutilices o recicles tu equipo al final de su vida útil mediante un sistema de recuperación de electrónica acreditado.

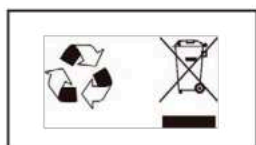

Los símbolos siguientes indican que este producto debe reutilizarse o reciclarse y no simplemente desecharse.

Busca y utiliza un sitio de reutilización y reciclaje adecuado.

Si necesitas más información sobre los sistemas de recolección, reutilización y reciclaje, comunícate con la administración de residuos local o regional. También puedes comunicarte con el proveedor de tu equipo para obtener más información sobre el desempeño ambiental de estos productos.

---

## Declaración de conformidad UE

Por la presente, ZTE Corporation declara que los tipos de equipos de radio R1A cumplen con la Directiva 2014/53/UE. El texto completo de la declaración de conformidad de la UE está disponible en la siguiente dirección de Internet:

<https://www.digimobil.es/CE/ZTE-R1A>

**DIGI**TV